

# BAUPLAN



helden.der.werkstatt



HeldenderWerkstatt



Videoanleitung

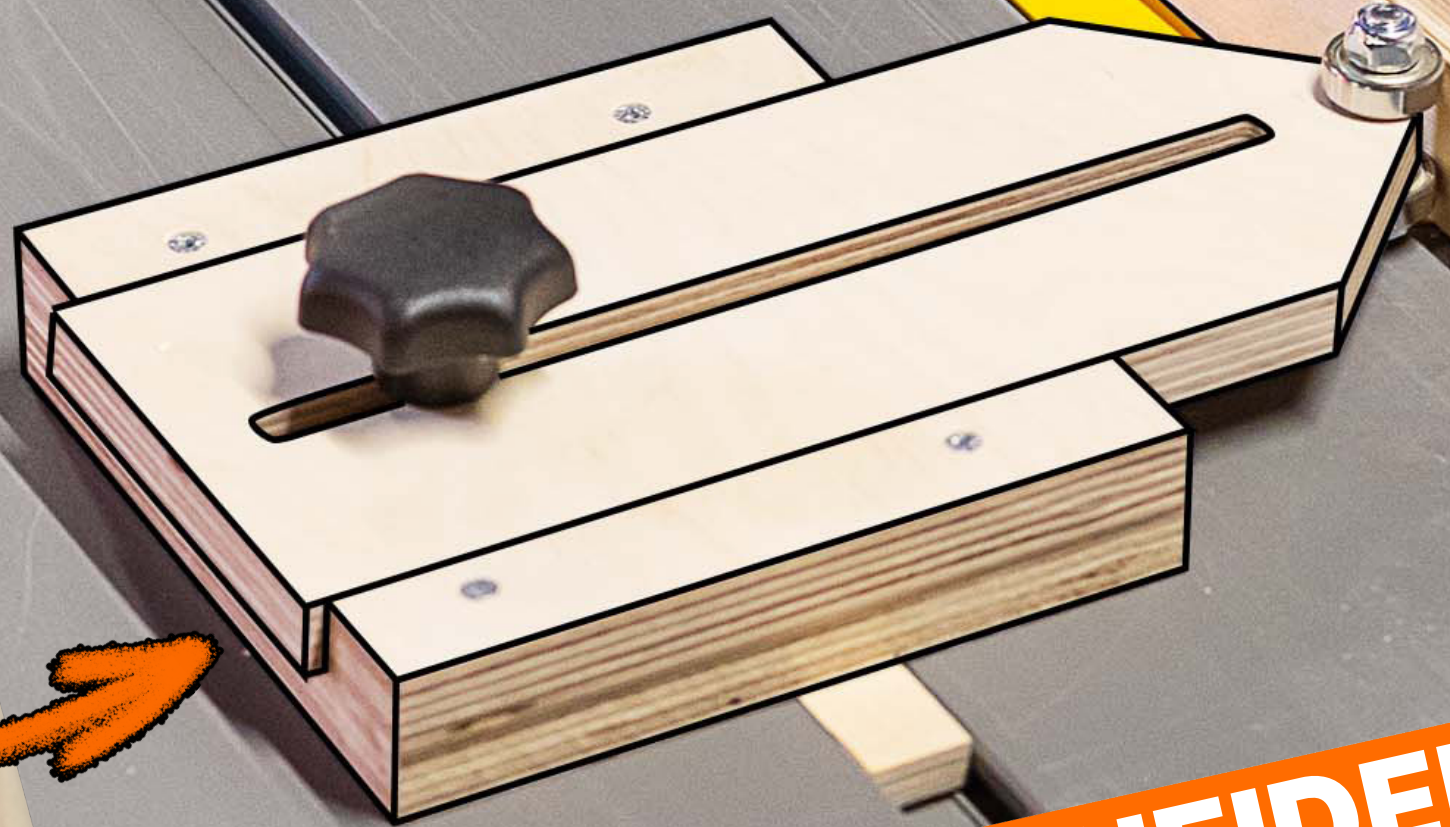

# STREIFENSCHNEIDER

1 Person / 1 h / € / Einfach

## PHILOSOPHIE

*Wer wir sind und wofür wir stehen.*

---

SEITE 3

## WICHTIGE HINWEISE

*Hier erfährst du, wie du unsere Anleitung richtig liest und am besten verwendest.*

---

SEITE 4

## PROJEKT-BESCHREIBUNG

*Alles, was du über das Projekt wissen musst.*

---

SEITE 5

## WERKZEUGE & MATERIAL

*Was du brauchst, bevor du startest.*

---

SEITE 6

## SCHNITTPLAN

*Welche Materialien in welchen Maßen du benötigst.*

---

SEITE 7

## KONSTRUKTIONSHINWEISE

*Wichtige Hinweise zur Konstruktion, die du beachten solltest, bevor du los legst.*

---

SEITE 8

## BAUPLAN

*Unser Bauplan, der dir die Konstruktion aus jedem Winkel genau zeigt.*

---

SEITE 9-14

## UND FERTIG IST DER BUMMS

*Ein paar abschließende Worte.*

---

SEITE 15

Hallo an alle Helden da draußen!

Bei „Helden der Werkstatt“ glauben wir daran, dass jeder das Potenzial hat, handwerkliche Projekte zu realisieren. Egal, ob du Anfänger oder Fortgeschrittener bist, unsere Videos bieten Anleitungen und Tipps für Projekte aller Art.

Wir sind der Meinung, dass alles eine Werkstatt sein kann und dass du mit der richtigen Einstellung und den passenden Werkzeugen fast alles schaffen kannst. Wir wollen dir helfen, deine kreative Seite zu entfesseln und deine handwerklichen Fähigkeiten zu verbessern.

Unsere Videos bieten nicht nur Anleitungen, sondern auch Inspiration und Motivation. Wir sind hier, um dich zu ermutigen, dich herauszufordern und deine Fähigkeiten auf die nächste Stufe zu bringen.

Und jetzt werde auch du ein Held der Werkstatt und lass deine Träume wahr werden!

Liebe Grüße,  
*Sandra & Sebastian*



## STOP!

Bevor du dich sofort in die Arbeit stürzt, habe ich noch ein paar Hinweise für Dich!

- 1.) Dieser Bauplan ist nicht als Schritt-für-Schritt Ablaufplan gedacht. Als Ablaufplan dient unser Video, welches du jederzeit auf unserer **Website** oder unserem **Youtube** Kanal anschauen kannst. Soll es schnell gehen, scanne einfach den **QR Code** auf der Titelseite.
- 2.) In diesem Plan erfährst du, welche Werkzeuge allgemein benötigt werden. Möchtest du wissen, welche **aktuell die absolut besten Werkzeuge für dein Projekt** von welchem Hersteller sind, besuche unbedingt unsere Website!
- 3.) Alles, was Du an Material brauchst, steht auf der **Materialliste**. Wir haben sie für dich im praktischen Checklistenformat angelegt, so dass du sie ausdrucken und mitnehmen kannst.
- 4.) Wenn du alles für Dein Projekt hast, solltest du als letztes noch an Deine Sicherheit denken: Denk bitte an deinen **Hörschutz**, deine **Sicherheitsschuhe** und einen **Atemschutz**, wenn du am Schleifen oder Lackieren bist, damit du auch noch lange als Held deiner Werkstatt mit uns zusammen Projekte umsetzen kannst.
- 5.) Zum Schluss noch das Wichtigste:  
Hab ganz viel **Spaß** bei der Umsetzung deines Projektes, denn nur so wirst du sämtliche kleine Hürden meistern.

*Dein Daniel*



## Streifenschneider

*Jede Tischkreissäge sollte diese Vorrichtung haben!*

Bauzeit: 1 Stunde      Personen: 1  
Budget: Gering      Level: Einfach

Hast du dich jemals gefragt, wie du mühelos und mit perfekter Präzision Streifen mit genau der gleichen Dicke auf deiner Tischkreissäge schneiden kannst?

Mit dieser Vorrichtung ist das möglich.

Und der Bau dauert gerade mal eine Stunde und kostet dich echt nicht viel.

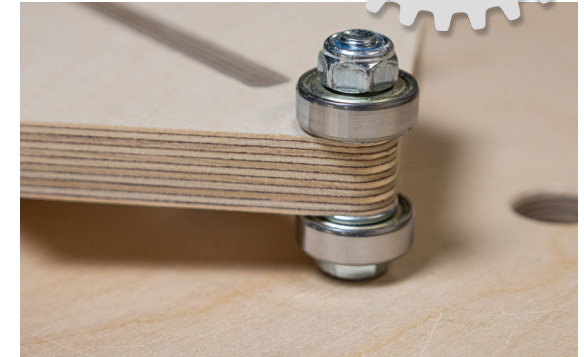

# WERKZEUGE & MATERIAL



Folgende Werkzeuge und Materialien benötigst du zum Bau.

Die aktuell besten Werkzeuge für das Projekt findest du nur auf unserer Homepage:  
[www.heldenderwerkstatt.de](http://www.heldenderwerkstatt.de)

## Werkzeug:

### Maschinen

- Kappsäge
- Tauchsäge
- Oberfräse
- Akkuschauber

### Zubehör

- Bithalter inkl. Bits
- Passende Senker und Bohrer für die Schrauben

## Material:

### Schrauben

- M8× 40
- 3,0× 25

### Weiteres

- Kugellager M8
- Unterlegscheiben
- Sicherheitsmutter
- Griff

## Holz:

- 9mm Multiplex
- 15mm Multiplex

# SCHNITTPLAN

7

TEIL	ANZAHL	LÄNGE	BREITE	HÖHE
Arm	1	247	100	15
Grundplatte	1	150	150	15
Rahmen	2	25	150	15
Führungsschiene	1	200	19,4	9

# KONSTRUKTIONSHINWEISE

8

Bevor ihr anfangt, haben wir hier noch einige **Tipps und Tricks** für euch:

1. Das Wichtigste an dem Projekt ist die Führungsschiene. Schneidet sie am Anfang am Besten etwas breiter und tastet euch langsam heran.
2. Sollte die Führungsschiene nicht ganz so super gleiten, solltet ihr etwas Kerzenwachs nehmen. Dann sollte das besser funktionieren.
3. Achtet bei der Befestigungsschraube darauf, dass sie vernünftig versenkt ist, damit sie nicht euren Säge Tisch zerkratzt.



# BAUPLAN

9

A

A

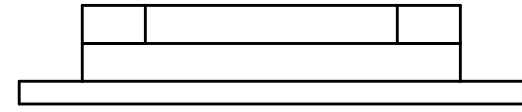
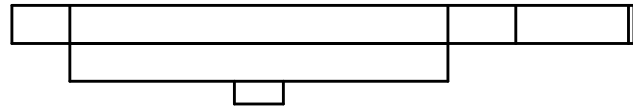

B

B

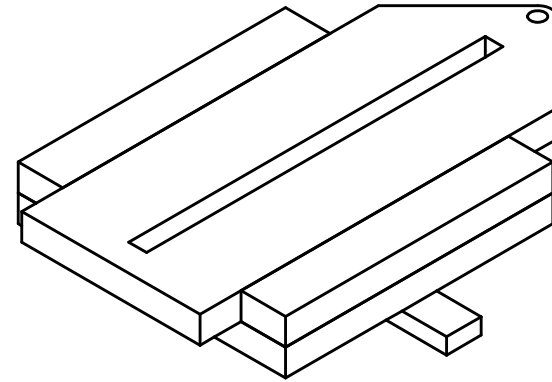
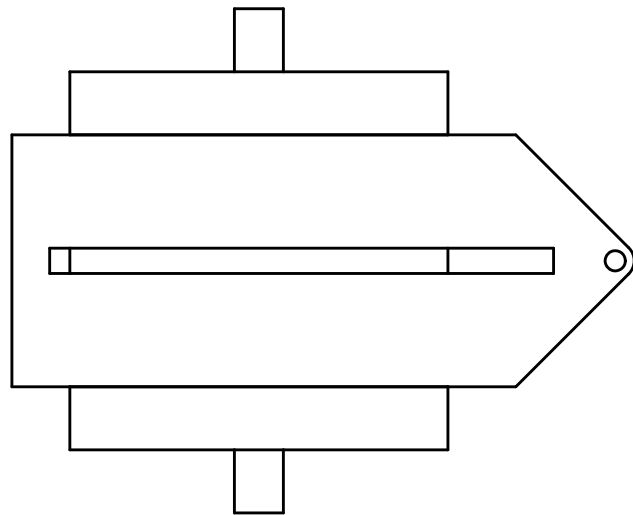

C

C

D

D

TITEL		
Gesamt		
EINHEITEN	PROJ. WINK.	GRÖSSE
mm		A4
MASSTAB	ZULETZT AKTUALISIERT	BLATT
1:3	08/17/23	1/1

1

2

3

4

5

6

1

2

3

4

5

6

# BAUPLAN

10

A

A

B

B

C

C

D

D

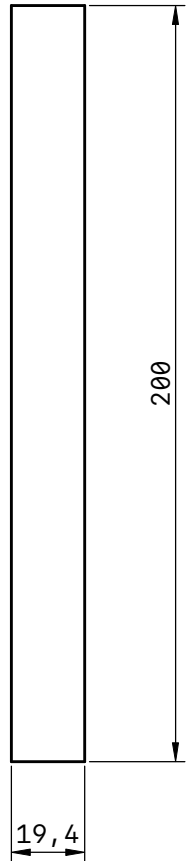
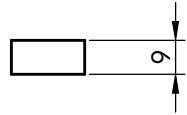

TITEL		
Führungsschiene		
EINHEITEN	PROJ.WINK.	GRÖSSE
mm		A4
MASSTAB	ZULETZT AKTUALISIERT	BLATT
1:2	08/17/23	1/1

1

2

3

4

5

6

1

2

3

4

5

6

# BAUPLAN

11

A

A

B

B

C

C

D

D

1 2 3 4 5 6

1 2 3 4 5 6



15

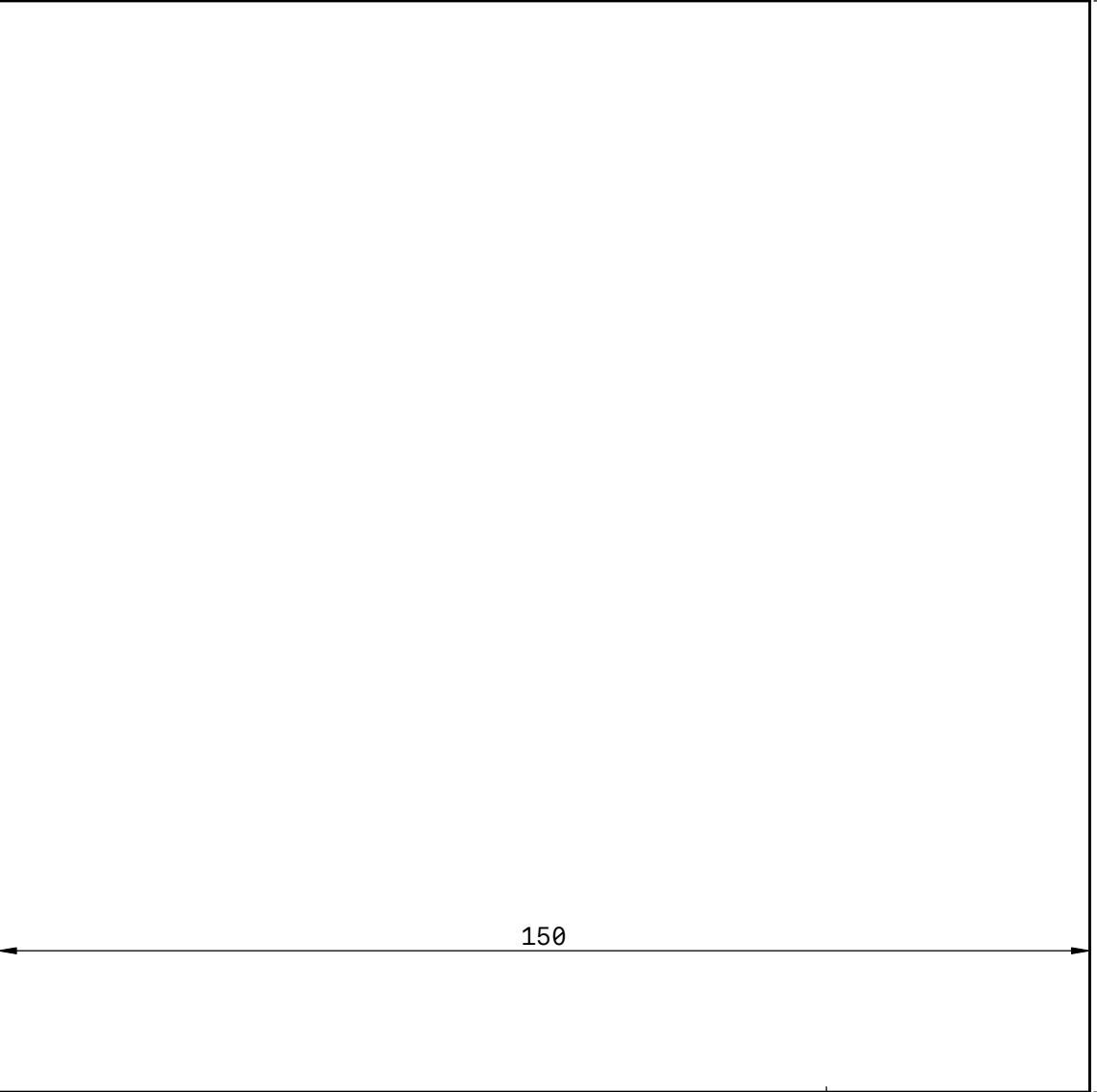

150

150

TITEL		
Draufsicht Grundplatte		
EINHEITEN	PROJ.WINK.	GRÖSSE
mm		A4
MASSTAB	ZULETZT AKTUALISIERT	BLATT
1:1	08/17/23	1/1

1 2 3 4 5 6 7 8

# BAUPLAN

12

A

A

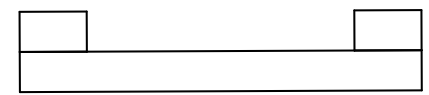
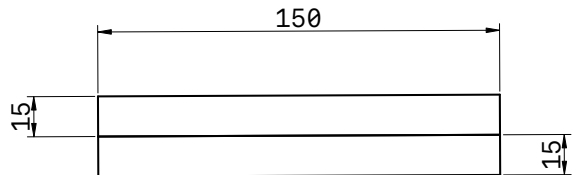

B

B

C

C

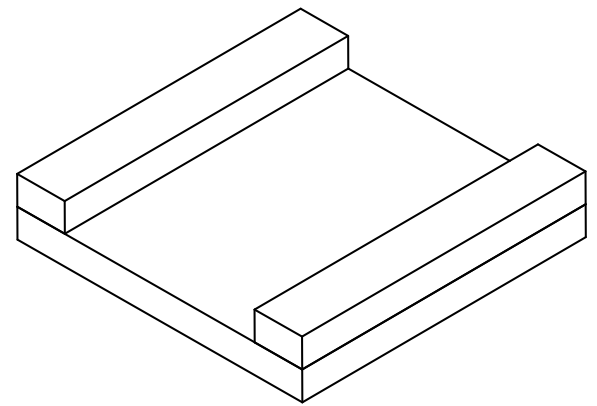
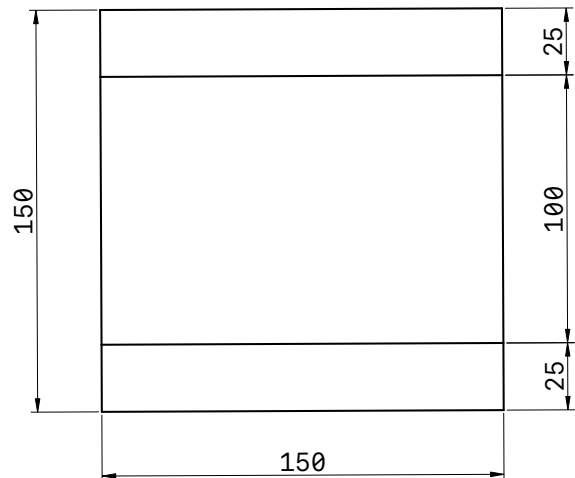

D

D

E

E

F

F

TITEL		
Schiebeschlitten		
EINHEITEN	PROJ. WINK.	GRÖSSE
mm		A3
MASSSTAB	ZULETZT AKTUALISIERT	BLATT
1:2	08/17/23	1/1

1 2 3 4 5 6 7 8

# BAUPLAN

13

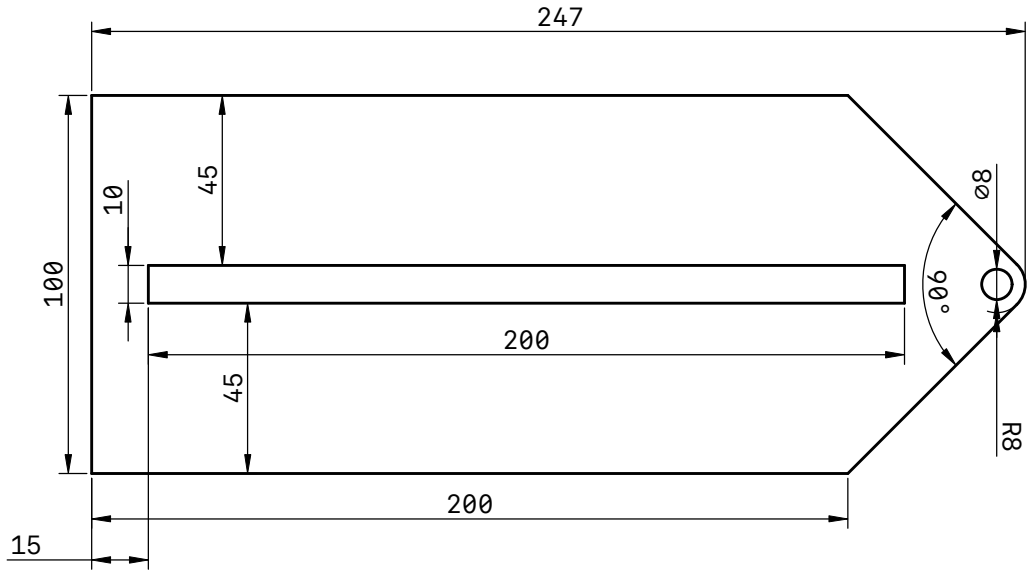
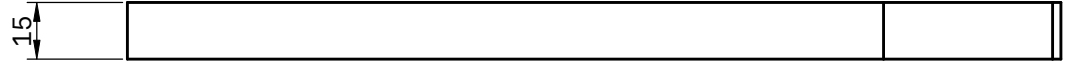

TITEL		
Draufsicht		
EINHEITEN	PROJ. WINK.	GRÖSSE
mm		A4
MASSTAB	ZULETZT AKTUALISIERT	BLATT
1:2	08/17/23	1/1

# BAUPLAN

14

A

A

B

B

C

C

D

D

1

2

3

4

5

6

1

2

3

4

5

6

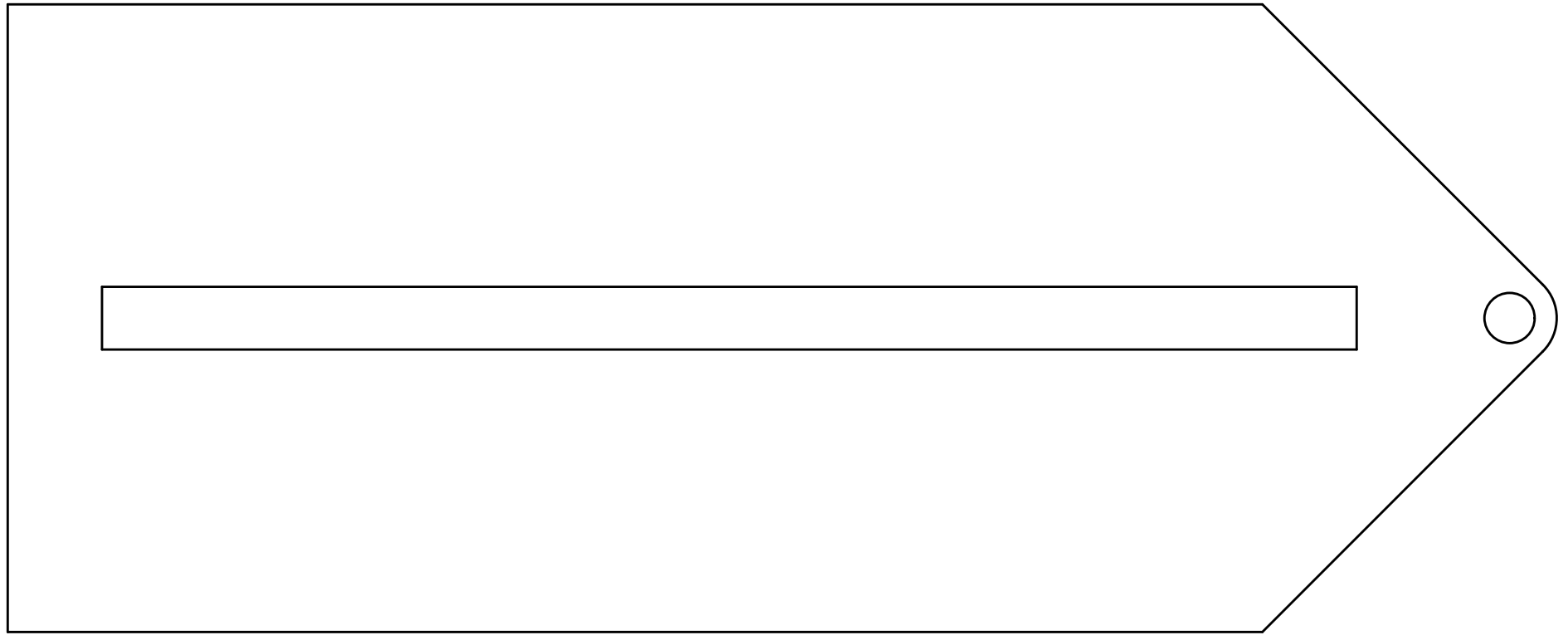

TITEL		
Draufsicht		
EINHEITEN	PROJ.WINK.	GRÖSSE
mm		A4
MASSTAB	ZULETZT AKTUALISIERT	BLATT
1:1	08/16/23	1/1

# UND FERTIG IST DER BUMMS!

Ein tolles Gefühl, oder? Wenn dir das Projekt gefallen hat, dann:

Poste deinen Fortschritt oder dein fertiges Projekt gerne auf Social Media und verlinke uns!

@helden.der.werkstatt



Starte gleich mit dem nächsten Projekt durch! Videos zu allen Projekten findest du auf Youtube.

Helden der Werkstatt



Mehr über uns, Projekte und Jobs findest du auf unserer Website.

www.heldenderwerkstatt.de



Und denk immer dran: Jeder kann Held der Werkstatt sein!  
Bis zum nächsten mal :)